

## **Дизайн-проект**

Разработка интерьеров Муниципального бюджетного  
учреждения культуры «Константиновская  
межпоселенческая центральная районная библиотека»

2020 г.

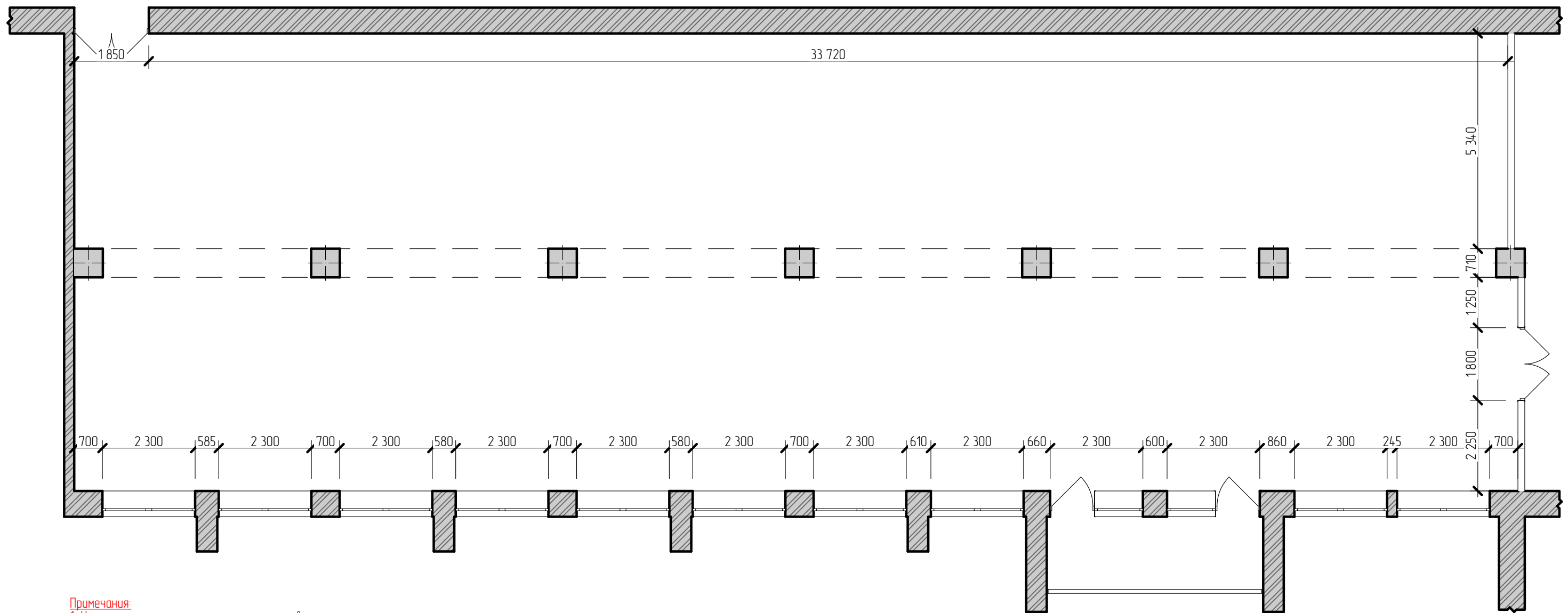

**Примечания:**

1. Не снимать размеры с чертежа, использовать только проставленные размеры. После черновых работ все размеры снимаются и корректируются в обязательном порядке!
2. За отметку ±0.000 принята отметка черного пола.
3. Не для изготовления узлов, требуется сверка с фактическими размерами.
4. Монтаж и подвод коммуникаций проводить по техническим требованиям производителя оборудования.

|              | Фамилия | Подп. | Дата | Разработка интерьера библиотеки, расположенной по адресу: с. Константиновка, ул. Ленина 84, МБУК "Константиновская МЦРБ"  |        |      |        |
|--------------|---------|-------|------|---|--------|------|--------|
| Руководитель |         |       |      | Заказчик: Муниципальное бюджетное учреждение культуры «Константиновская межпоселенческая центральная районная библиотека» | Стадия | Лист | Листов |
| Разработал   |         |       |      |   | РП     | 1    |        |
| Проверил     |         |       |      |   |        |      |        |
| Принял       |         |       |      |   |        |      |        |
|              |         |       |      | План до реконструкции большого зала   |        |      |        |

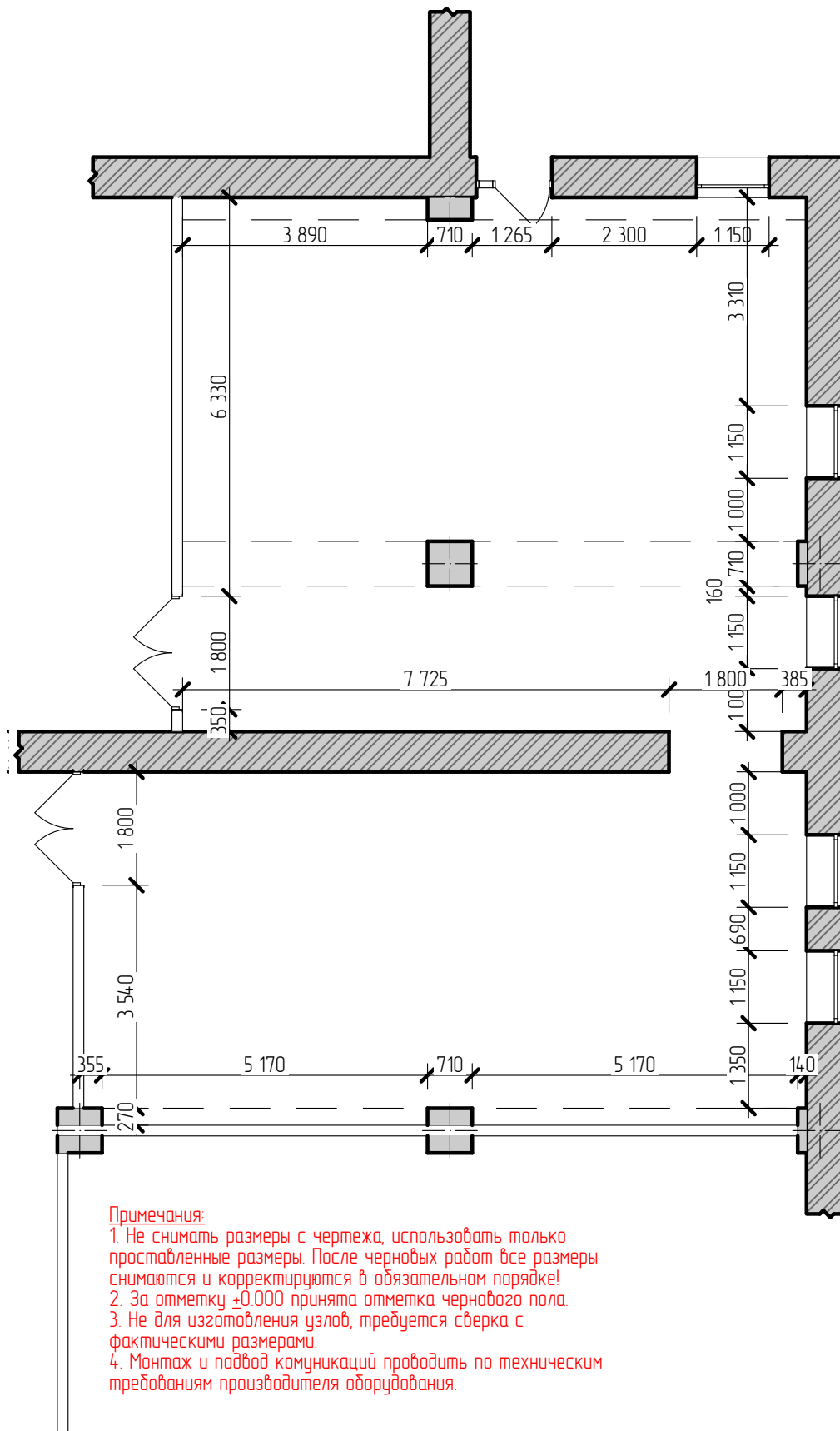

|              |         |       |      |   |                                   |      |        |
|--------------|---------|-------|------|---|-----------------------------------|------|--------|
|              | Фамилия | Подп. | Дата | Разработка интерьера библиотеки, расположенной по адресу: с. Константиновка, ул. Ленина 84, МБУК "Константиновская МЦРБ"  |                                   |      |        |
|              |         |       |      |   |                                   |      |        |
| Руководитель |         |       |      | Заказчик: Муниципальное бюджетное учреждение культуры «Константиновская межпоселенческая центральная районная библиотека» | Стадия                            | Лист | Листов |
| Разработал   |         |       |      |   | РП                                | 2    |        |
| Проверил     |         |       |      |   | План до реконструкции малого зала |      |        |
| Принял       |         |       |      |   |                                   |      |        |

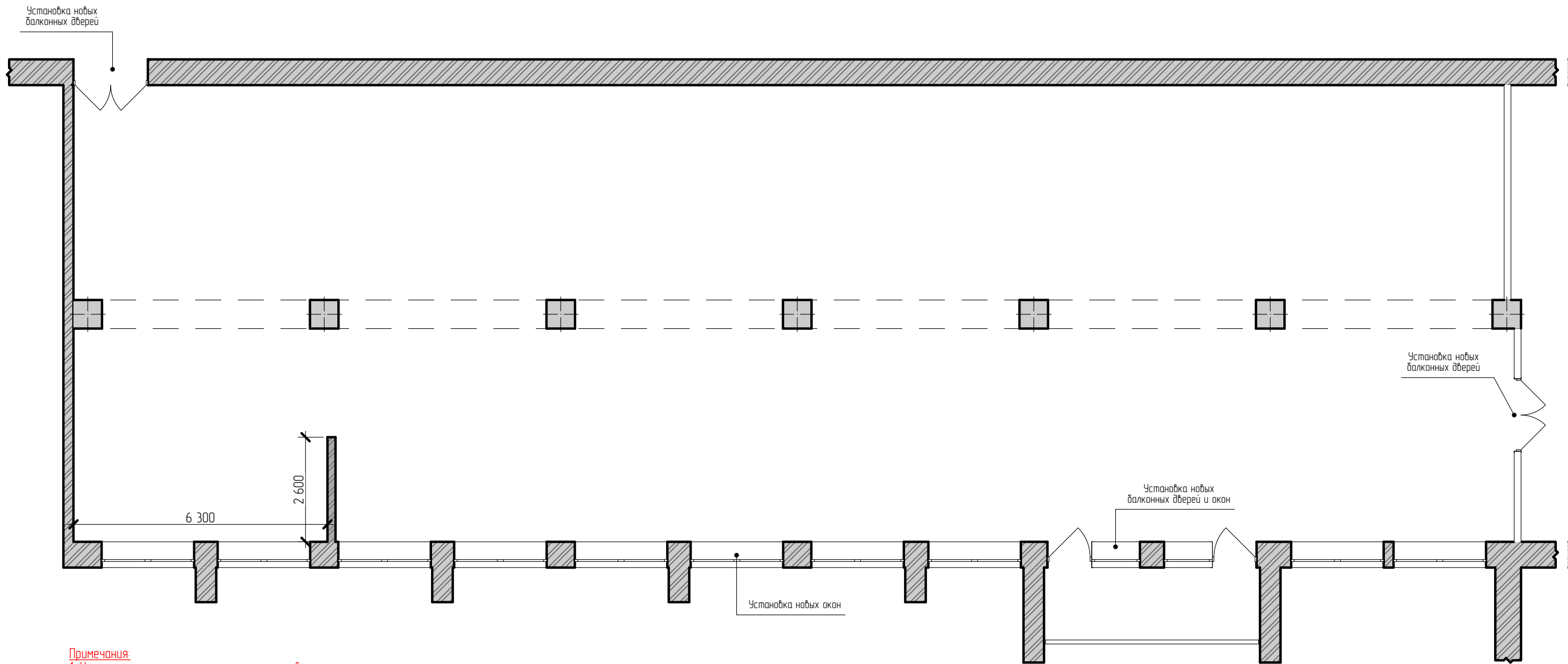

**Примечания:**

1. Не снимать размеры с чертежа, использовать только представленные размеры. После черновых работ все размеры снимаются и корректируются в обязательном порядке!
2. За отметку +0.000 принята отметка черного пола.
3. Не для изготовления узлов, требуется сверка с фактическими размерами.
4. Монтаж и подвод коммуникаций проводить по техническим требованиям производителя оборудования.

|              | Фамилия | Подп. | Дата | Разработка интерьера библиотеки, расположенной по адресу: с. Константиновка, ул. Ленина 84, МБУК "Константиновская МЦРБ"  |        |      |        |
|--------------|---------|-------|------|---|--------|------|--------|
| Руководитель |         |       |      | Заказчик: Муниципальное бюджетное учреждение культуры «Константиновская межпоселенческая центральная районная библиотека» | Стадия | Лист | Листов |
| Разработал   |         |       |      |   | РП     | 3    |        |
| Проверил     |         |       |      |   |        |      |        |
| Принял       |         |       |      |   |        |      |        |
|              |         |       |      | План большого зала после реконструкции  |        |      |        |



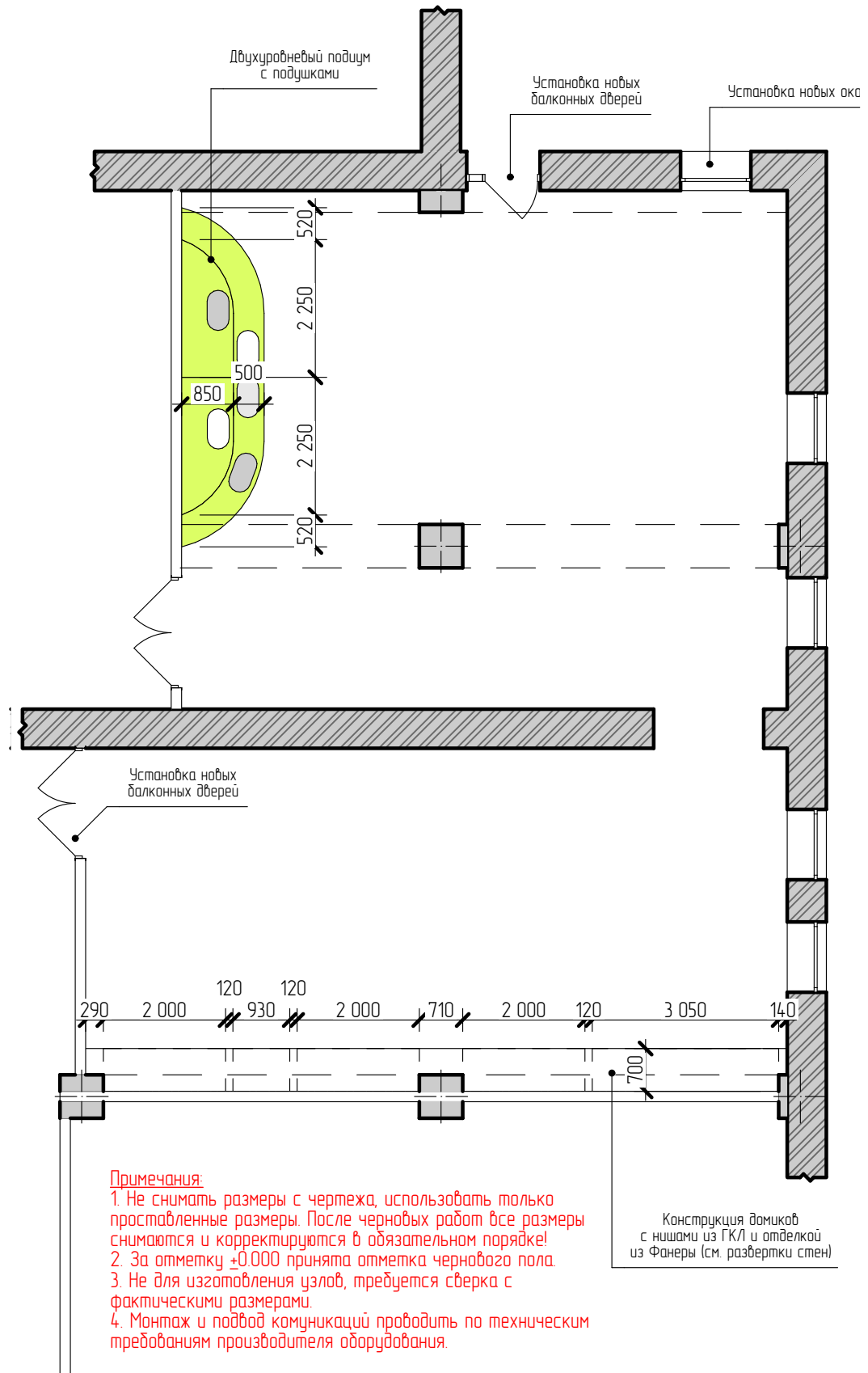

|              |         |       |      |  |   |  |
|--------------|---------|-------|------|--|---|--|
|              | Фамилия | Подп. | Дата | Разработка интерьера библиотеки, расположенной по адресу: с. Константиновка, ул. Ленина 84, МБУК "Константиновская МЦРБ" |   |  |
| Руководитель |         |       |      |  |   |  |
| Разработал   |         |       |      | РП   | 4 |  |
| Проверил     |         |       |      |  |   |  |
| Принял       |         |       |      | План малого зала после реконструкции   |   |  |
|              |         |       |      |  |   |  |

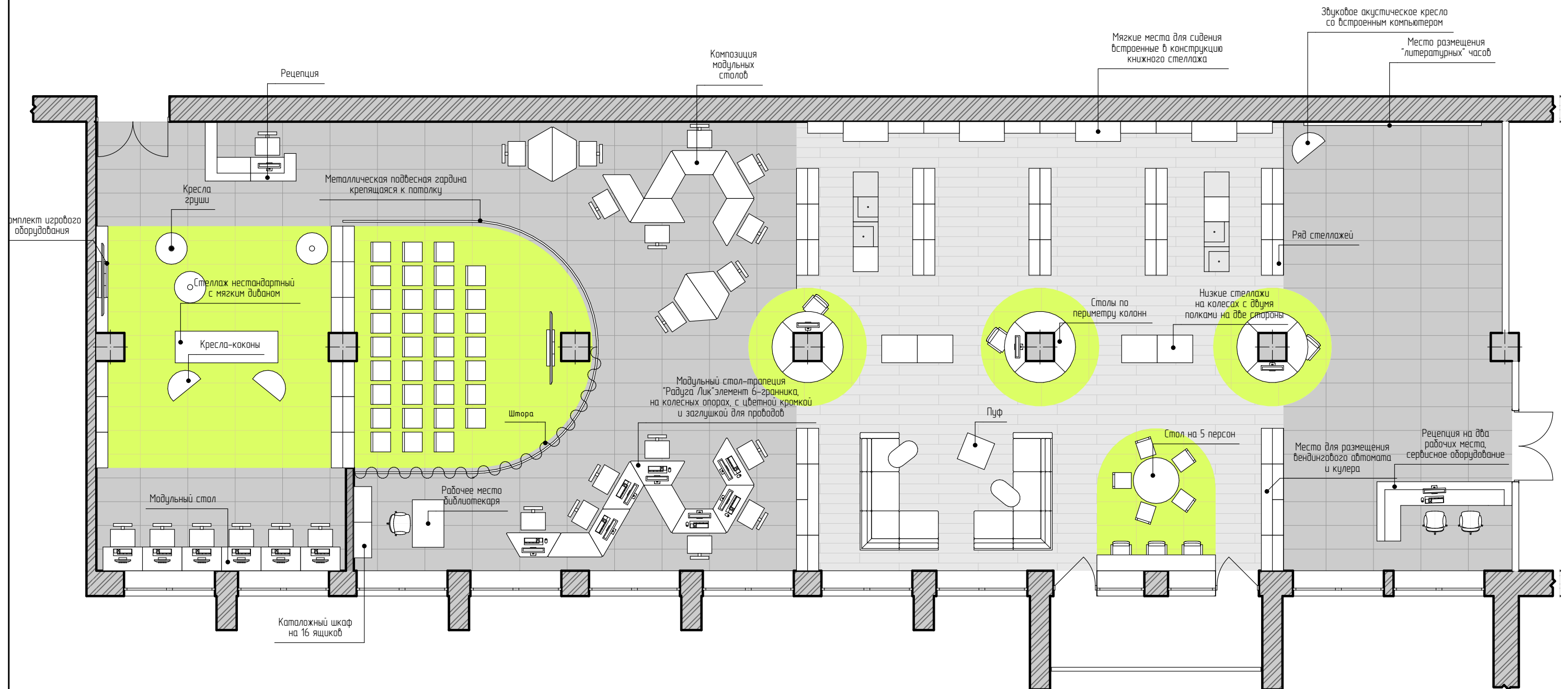

|              | Фамилия | Подп. | Дата | Разработка интерьера библиотеки, расположенной по адресу: с. Константиновка, ул. Ленина 84, МБУК "Константиновская МЦРБ"  |        |      |        |
|--------------|---------|-------|------|---|--------|------|--------|
| Руководитель |         |       |      | Заказчик: Муниципальное бюджетное учреждение культуры «Константиновская межпоселенческая центральная районная библиотека» | Стадия | Лист | Листов |
| Разработал   |         |       | РП   |   | 5      |      |        |
| Проверил     |         |       |      |   |        |      |        |
| Принял       |         |       |      |   |        |      |        |
|              |         |       |      | План большого зала с расстановкой мебельного оборудования   |        |      |        |

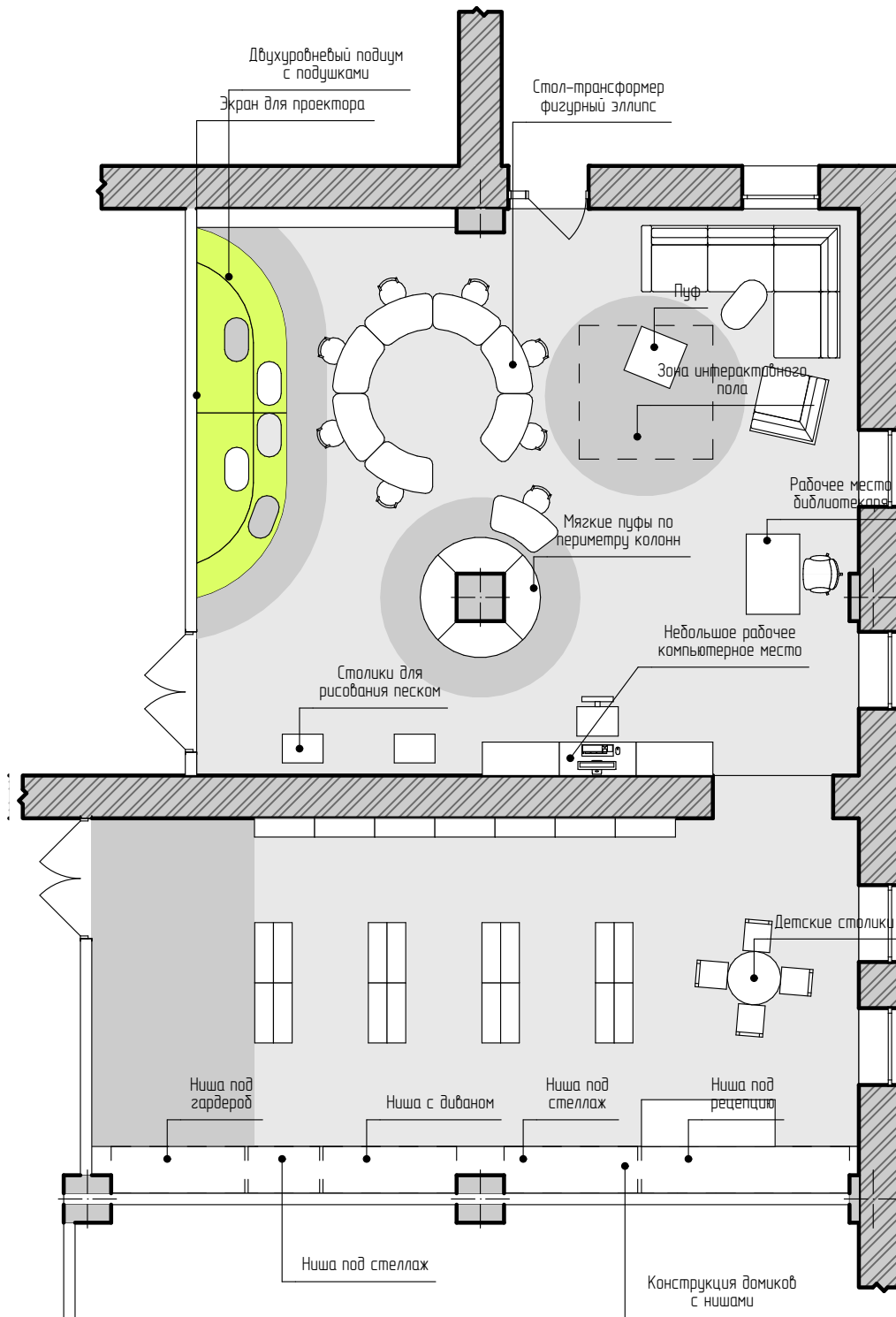

**Примечания:**

1. Не снимать размеры с чертежа, использовать только проставленные размеры. После черновых работ все размеры снимаются и корректируются в обязательном порядке!
2. За отметку  $\pm 0.000$  принята отметка черного пола
3. Для изготовления узлов, требуется сверка с фактическими размерами
4. Монтаж и подвод коммуникаций проводить по техническим требованиям производителя оборудования.

|              |         |       |      |   |   |      |        |
|--------------|---------|-------|------|---|---|------|--------|
|              | Фамилия | Подп. | Дата | Разработка интерьера библиотеки, расположенной по адресу: с. Константиновка, ул. Ленина 84, МБУК "Константиновская МЦРБ"  |   |      |        |
|              |         |       |      |   |   |      |        |
| Руководитель |         |       |      | Заказчик: Муниципальное бюджетное учреждение культуры «Константиновская межпоселенческая центральная районная библиотека» | Стадия  | Лист | Листов |
| Разработал   |         |       |      |   | РП  | 6    |        |
| Проверил     |         |       |      |   | План малого зала с расстановкой мебельного оборудования |      |        |
| Принял       |         |       |      |   |   |      |        |

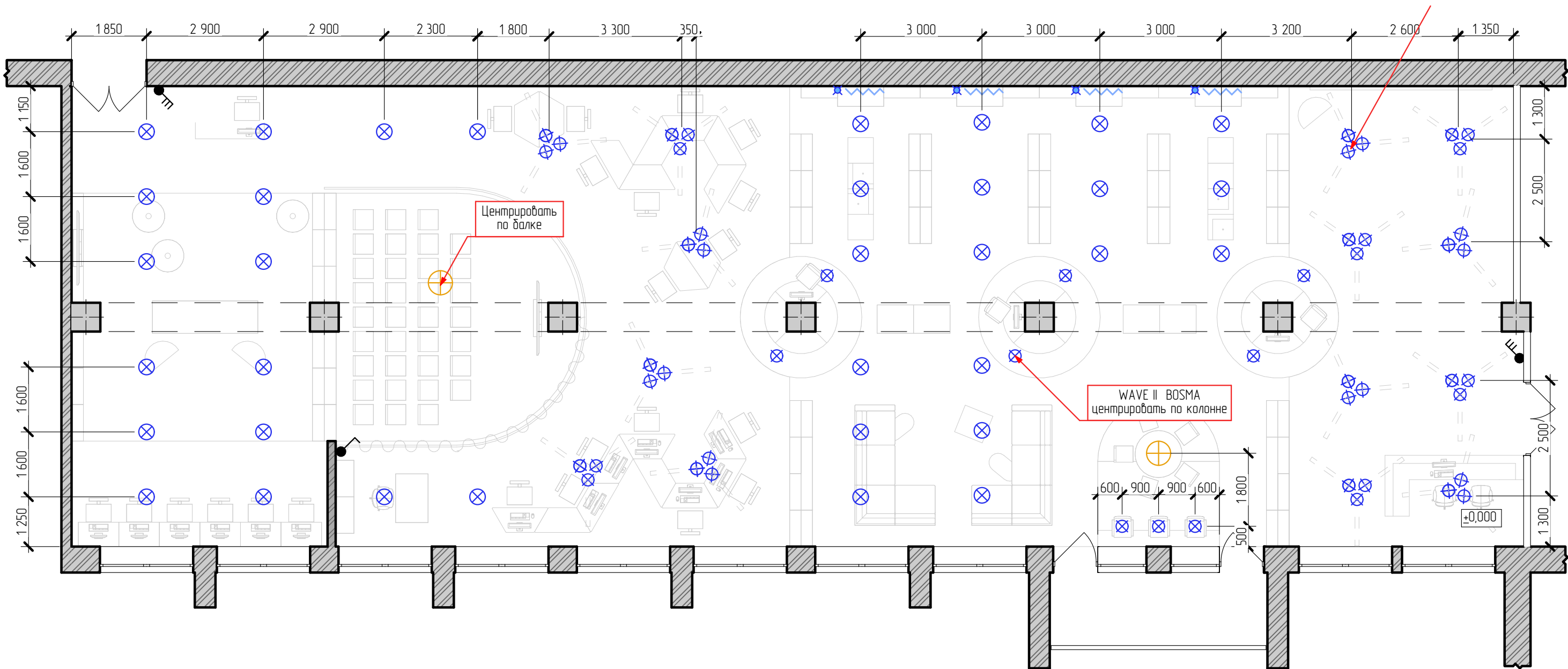

**Примечания:**

1. Не снимать размеры с чертежа, использовать только проставленные размеры. После черновых работ все размеры снимаются и корректируются в обязательном порядке!
2. Не для изготовления узлов, требуется сверка с фактическими размерами.
3. Монтаж и подвод коммуникаций проводить по техническим требованиям производителя осветительного оборудования.

- светильник потолочный (люстра)
- свет подвесной
- светильник настенный (бра)
- светильник потолочный
- светодиодная лента
- вывод под подсветку
- выключатель одноклавишный
- выключатель двухклавишный
- выключатель трехклавишный

|              | Фамилия | Подп. | Дата | Разработка интерьера библиотеки, расположенной по адресу: с. Константиновка, ул. Ленина 84, МБУК "Константиновская МЦРБ"  |        |      |        |
|--------------|---------|-------|------|---|--------|------|--------|
| Руководитель |         |       |      | Заказчик: Муниципальное бюджетное учреждение культуры «Константиновская межпоселенческая центральная районная библиотека» | Стадия | Лист | Листов |
| Разработал   |         |       |      |   | РП     | 7    |        |
| Проверил     |         |       |      |   |        |      |        |
| Принял       |         |       |      | План потолка и расстановки осветительного оборудования большого зала  |        |      |        |

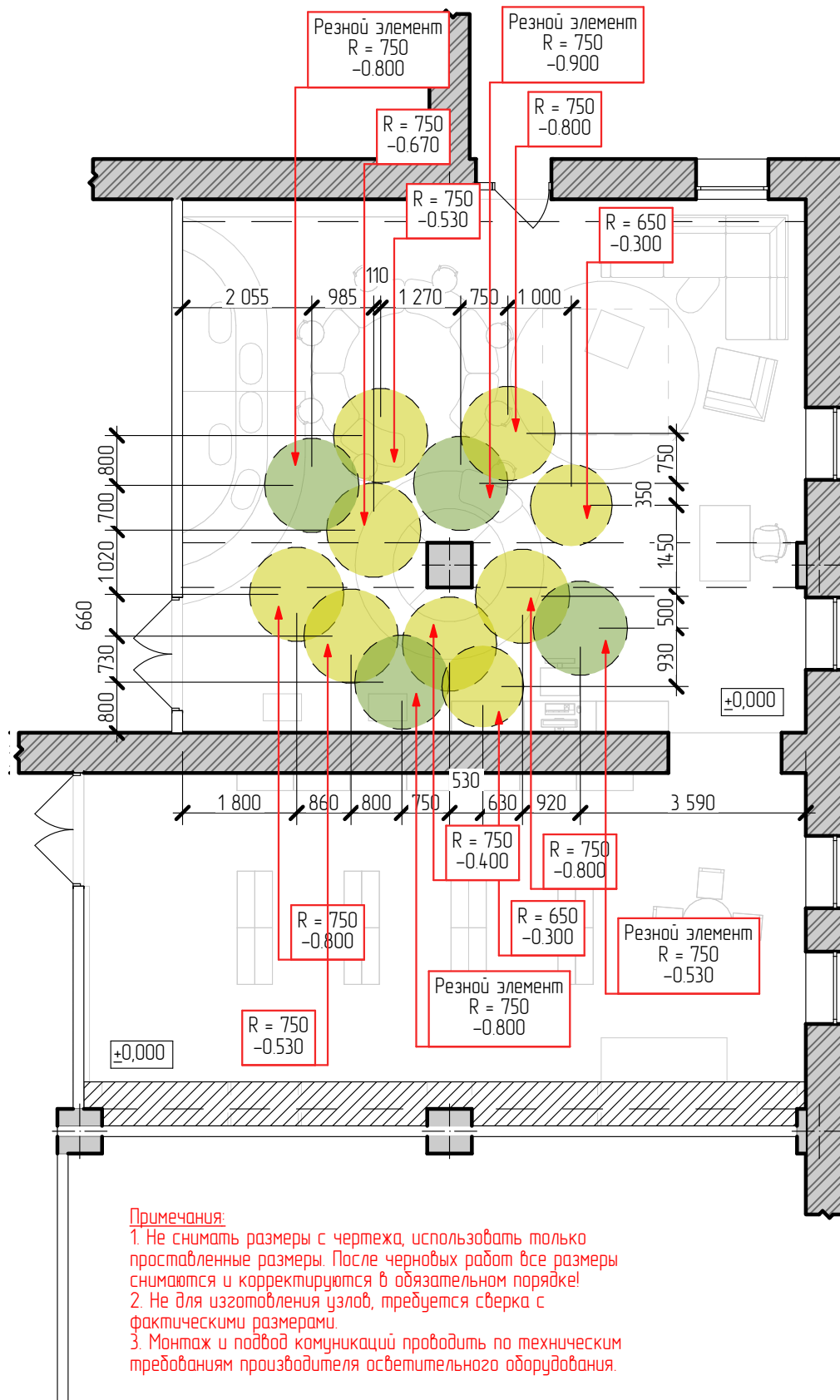

|              | Фамилия | Подп. | Дата |   |        |      |        |
|--------------|---------|-------|------|---|--------|------|--------|
|              |         |       |      | Разработка интерьера библиотеки, расположенной по адресу: с. Константиновка, ул. Ленина 84, МБУК "Константиновская МЦРБ"  |        |      |        |
| Руководитель |         |       |      | Заказчик: Муниципальное бюджетное учреждение культуры «Константиновская межпоселенческая центральная районная библиотека» | Стадия | Лист | Листов |
| Разработал   |         |       | РП   |   | 8      |      |        |
| Проверил     |         |       |      |   |        |      |        |
| Принял       |         |       |      |   |        |      |        |
|              |         |       |      | План потолка малого зала  |        |      |        |

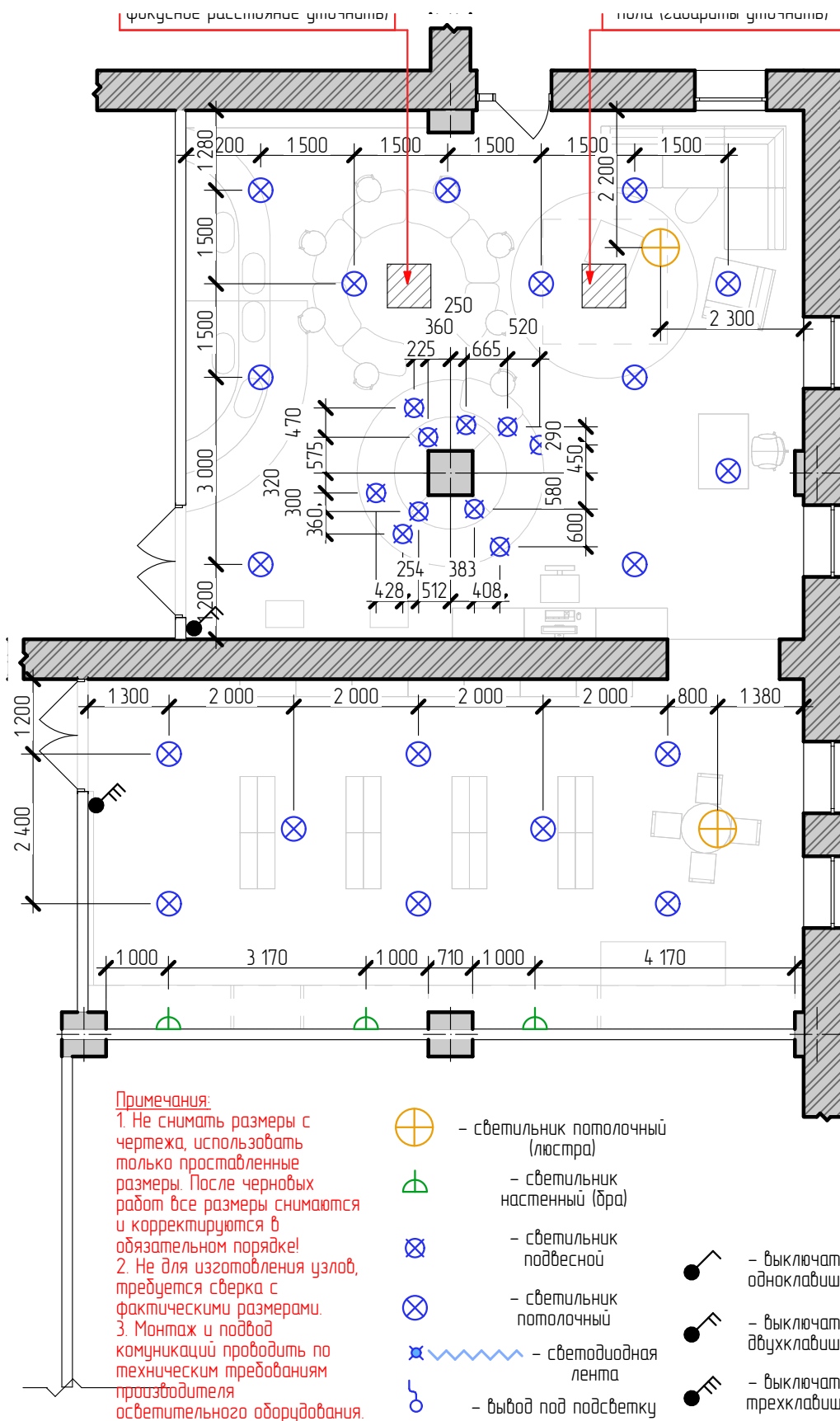



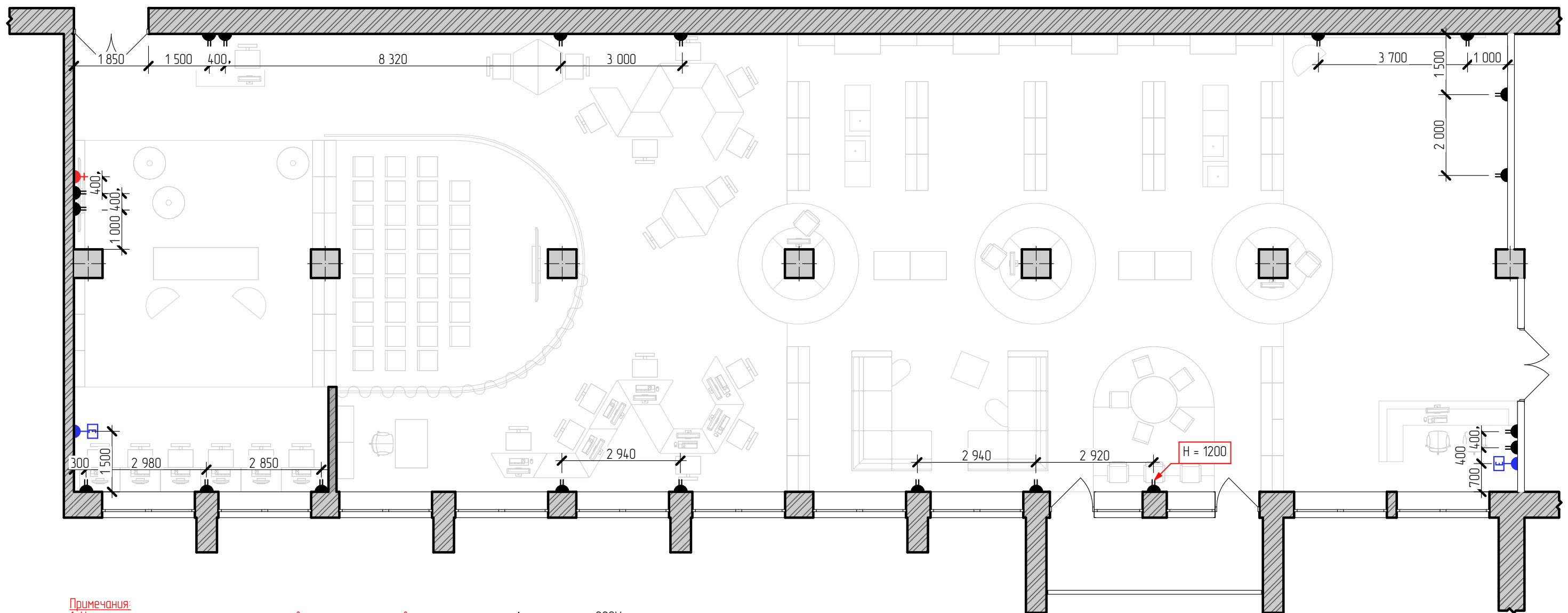

|              |         |       |      |   |        |      |        |
|--------------|---------|-------|------|---|--------|------|--------|
|              | Фамилия | Подп. | Дата | Разработка интерьера библиотеки, расположенной по адресу: с. Константиновка, ул. Ленина 84, МБУК "Константиновская МЦРБ"  |        |      |        |
| Руководитель |         |       |      |   |        |      |        |
| Разработал   |         |       |      | Заказчик: Муниципальное бюджетное учреждение культуры «Константиновская межпоселенческая центральная районная библиотека» | Стадия | Лист | Листов |
| Проверил     |         |       |      |   | РП     | 9    |        |
| Принял       |         |       |      | План расстановки осветительных приборов малого зала   |        |      |        |
|              |         |       |      |   |        |      |        |



**Примечания:**

1. Не снимать размеры с чертежа, использовать только проставленные размеры. После черновых работ все размеры снимаются и корректируются в обязательном порядке!
2. Высота размещения розеток, выключателей и выводов указана от чистового пола
3. При закупке доп. оборудования уточнить необходимое количество и тип розеток \электровыводов – добавить к существующим
4. Не для изготовления узлов, требуется сверка с фактическими размерами
5. Монтаж и подвод коммуникаций проводить по техническим требованиям производителя осветительного оборудования.



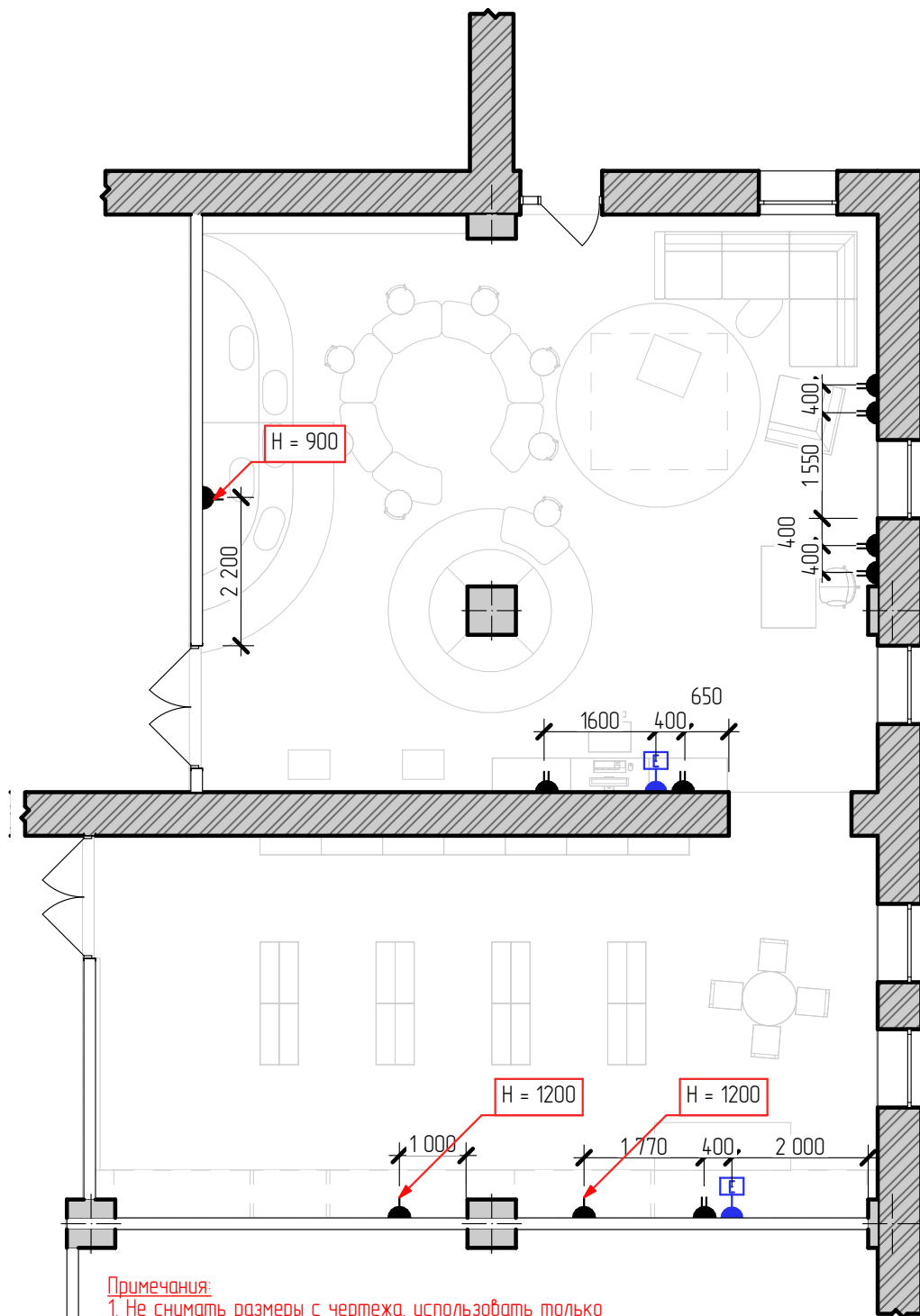

-  - розетка 220V
-  - розетка 220V двойная
-  - розетка TV (антенна)
-  - розетка интернет
-  - WI-FI роутер

|              | Фамилия | Подп. | Дата | Разработка интерьера библиотеки, расположенной по адресу: с. Константиновка, ул. Ленина 84, МБУК "Константиновская МЦРБ"  |        |      |        |
|--------------|---------|-------|------|---|--------|------|--------|
| Руководитель |         |       |      | Заказчик: Муниципальное бюджетное учреждение культуры «Константиновская межпоселенческая центральная районная библиотека» | Стадия | Лист | Листов |
| Разработал   |         |       |      |   | РП     | 10   |        |
| Проверил     |         |       |      |   |        |      |        |
| Принял       |         |       |      |   |        |      |        |
|              |         |       |      | Электротехнический план большого зала   |        |      |        |



**Примечания:**

1. Не снимать размеры с чертежа, использовать только представленные размеры. После черновых работ все размеры снимаются и корректируются в обязательном порядке!
2. Высота размещения розеток, выключателей и выводов указана от чистового пола
3. При закупке доп. оборудования уточнить необходимое количество и тип розеток \электровыводов - добавить к существующим
4. Не для изготовления узлов, требуется сверка с фактическими размерами.
5. Монтаж и подвод коммуникаций проводить по техническим требованиям производителя осветительного оборудования.

-  - розетка 220V
-  - розетка 220V двойная
-  - розетка TV (антенна)
-  - розетка интернет
-  - WI-FI роутер

|              |         |       |      |   |                                     |      |        |
|--------------|---------|-------|------|---|-------------------------------------|------|--------|
|              | Фамилия | Подп. | Дата | Разработка интерьера библиотеки, расположенной по адресу: с. Константиновка, ул. Ленина 84, МБУК "Константиновская МЦРБ"  |                                     |      |        |
|              |         |       |      |   |                                     |      |        |
| Руководитель |         |       |      | Заказчик: Муниципальное бюджетное учреждение культуры «Константиновская межпоселенческая центральная районная библиотека» | Стадия                              | Лист | Листов |
| Разработал   |         |       |      |   | РП                                  | 11   |        |
| Проверил     |         |       |      |   | Электротехнический план малого зала |      |        |
| Принял       |         |       |      |   |                                     |      |        |



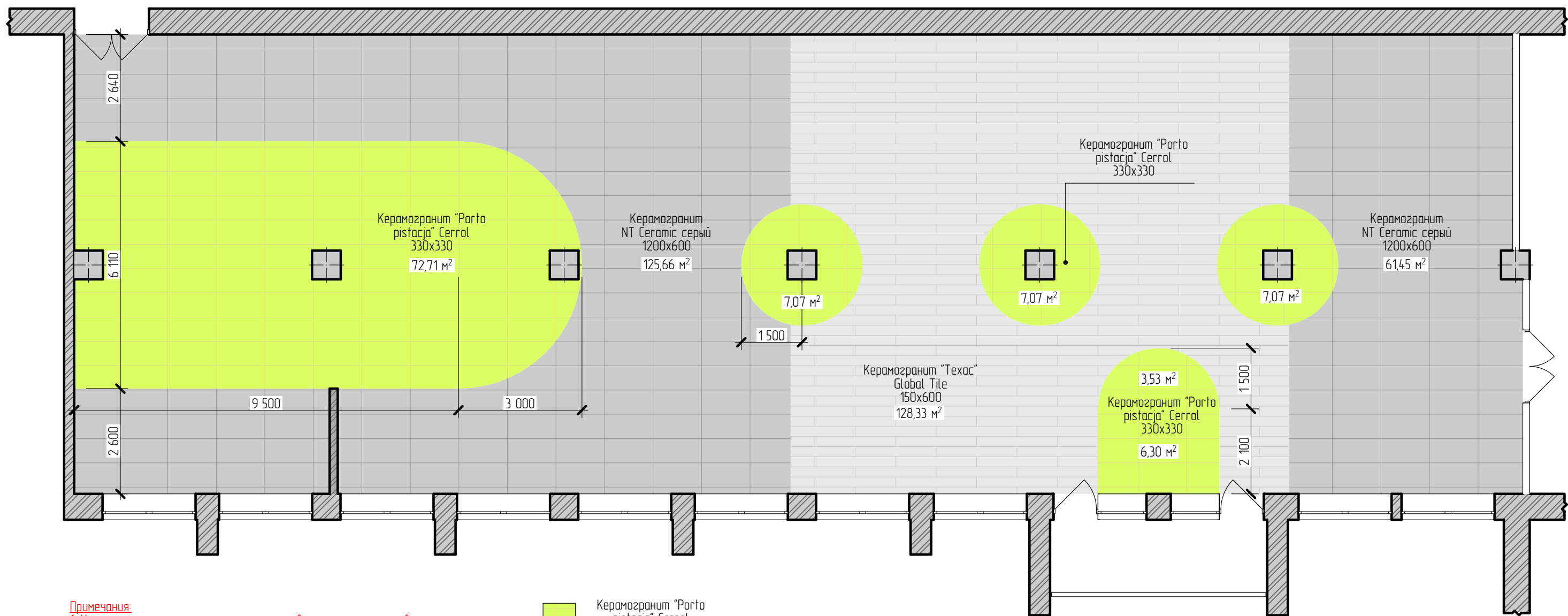

**Примечания:**

1. Не снимать размеры с чертежа, использовать только проставленные размеры. После черновых работ все размеры снимаются и корректируются в обязательном порядке!
2. Стык напольных покрытий равнять по дверному полотну
3. Не для изготовления узлов, требуется сверка с фактическими размерами.
4. Монтаж и подвод коммуникации проводить по техническим требованиям производителя осветительного оборудования.

- Керамогранит "Porto pistacja" Cerral 330x330
- Керамогранит NT Ceralis серый 1200x600
- Керамогранит "Техас" Global Tile 150x600

|              | Фамилия | Подп. | Дата | Разработка интерьера библиотеки, расположенной по адресу: с. Константиновка, ул. Ленина 84, МБУК "Константиновская МЦРБ"  |        |      |        |
|--------------|---------|-------|------|---|--------|------|--------|
| Руководитель |         |       |      | Заказчик: Муниципальное бюджетное учреждение культуры «Константиновская межпоселенческая центральная районная библиотека» | Стадия | Лист | Листов |
| Разработал   |         |       |      |   | РП     | 12   |        |
| Проверил     |         |       |      |   |        |      |        |
| Принял       |         |       |      |   |        |      |        |
|              |         |       |      | План пола большого зала   |        |      |        |

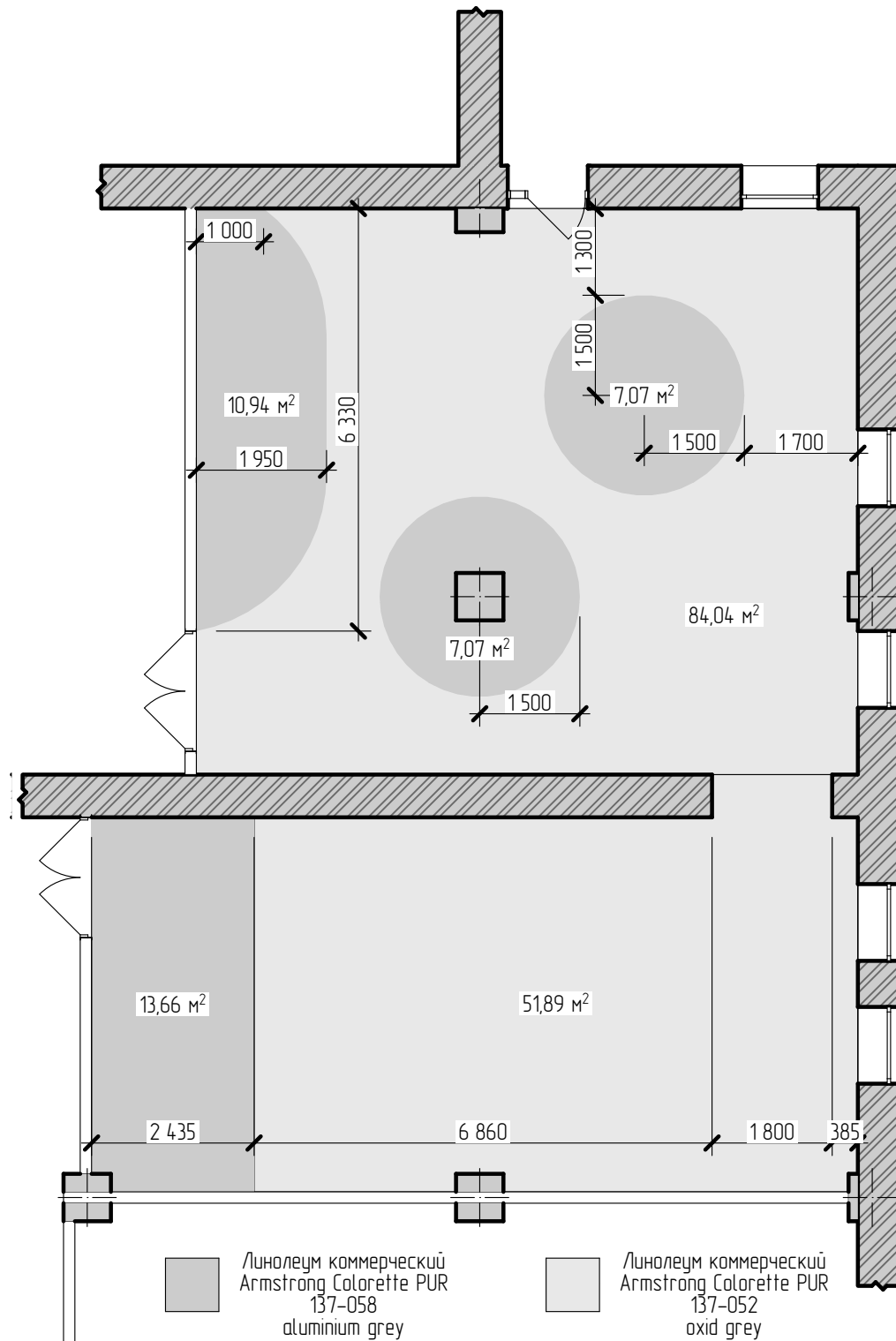

**Примечания:**

1. Не снимать размеры с чертежа, использовать только представленные размеры. После черновых работ все размеры снимаются и корректируются в обязательном порядке!
2. Стык напольных покрытий ровнять по дверному полотну
3. Не для изготовления излов. требуется сверка с фактическими размерами.



|              | Фамилия | Подп. | Дата |   |        |      |        |
|--------------|---------|-------|------|---|--------|------|--------|
|              |         |       |      | Разработка интерьера библиотеки, расположенной по адресу: с. Константиновка, ул. Ленина 84, МБУК "Константиновская МЦРБ"  |        |      |        |
| Руководитель |         |       |      | Заказчик: Муниципальное бюджетное учреждение культуры «Константиновская межпоселенческая центральная районная библиотека» | Стадия | Лист | Листов |
| Разработал   |         |       |      |   | РП     | 13   |        |
| Проверил     |         |       |      |   |        |      |        |
| Принял       |         |       |      |   |        |      |        |
|              |         |       |      | План пола малого зала   |        |      |        |

ВЕДОМОСТЬ НАПОЛНЕНИЯ

Напольные материалы

| Помещение   | Внешний вид   | Наименование, Производитель, кол-во   |
|-------------|---|---|
| Большой зал |    | Керамогранит PUNK, NT Ceramic (NTT9001), серый 1200x600 centrpola.com<br>Кол-во – 187,11 м <sup>2</sup> (без учета дверных проемов)                   |
|             |    | Керамогранит "Texas" Global Tile (103910) 150x600 dvkeramika.ru<br>Кол-во – 128,33 м <sup>2</sup> (без учета дверных проемов)                         |
|             |   | Керамогранит "Porto pistacia" Cerrrol 330x330 dvkeramika.ru<br>Кол-во – 225,88 м <sup>2</sup> (без учета дверных проемов)                             |
| Малый зал   |  | Линолеум коммерческий Armstrong Colorette PUR 137-058 aluminium grey armstrong-russia.ru<br>Кол-во – 38,74 м <sup>2</sup> (без учета дверных проемов) |
|             |  | Линолеум коммерческий Armstrong Colorette PUR 137-052 oxid grey armstrong-russia.ru<br>Кол-во – 135,93 м <sup>2</sup> (без учета дверных проемов)     |

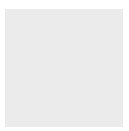
Настенные материалы

| Помещение   | Внешний вид   | Наименование, Производитель, кол-во  |
|-------------|---|--|
| Большой зал |    | Глубококоматовая водно-дисперсионная краска повышенной износостойкости Dulux Trade Diamond Matt (90BB 83/020) dulux.ru<br>S = м <sup>2</sup>       |
| Малый зал   |    | Глубококоматовая водно-дисперсионная краска повышенной износостойкости Dulux Trade Diamond Matt (90BB 83/020) dulux.ru<br>S = 167,5 м <sup>2</sup> |
|             |  | Ультрастойкая водно-дисперсионная краска Dulux Ultra Resist Гостиные и Офисы (92YY 46-608) dulux.ru<br>S = 63,98 м <sup>2</sup>                    |
|             |  | Ультрастойкая водно-дисперсионная краска Dulux Ultra Resist Гостиные и Офисы (60YY 65-669) dulux.ru<br>S = 2 м <sup>2</sup>                        |

|              | Фамилия | Подп. | Дата |   |                      |      |        |
|--------------|---------|-------|------|---|----------------------|------|--------|
|              |         |       |      | Разработка интерьера библиотеки, расположенной по адресу: с. Константиновка, ул. Ленина 84, МБУК "Константиновская МЦРБ"  |                      |      |        |
| Руководитель |         |       |      |   |                      |      |        |
| Разработал   |         |       |      | Заказчик: Муниципальное бюджетное учреждение культуры «Константиновская межпоселенческая центральная районная библиотека» | Стадия               | Лист | Листов |
| Проверил     |         |       |      |   | РП                   | 14   |        |
| Принял       |         |       |      |   | Ведомость наполнения |      |        |
|              |         |       |      |   |                      |      |        |

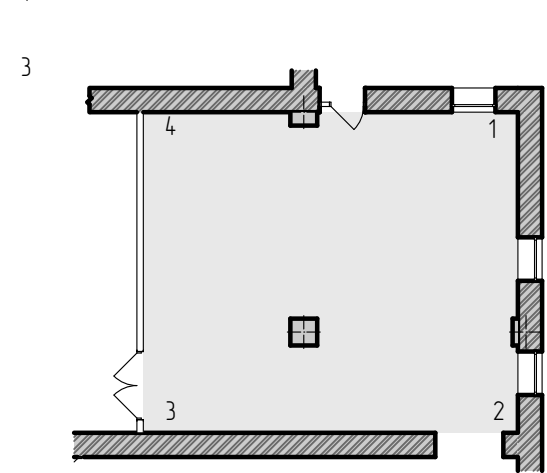
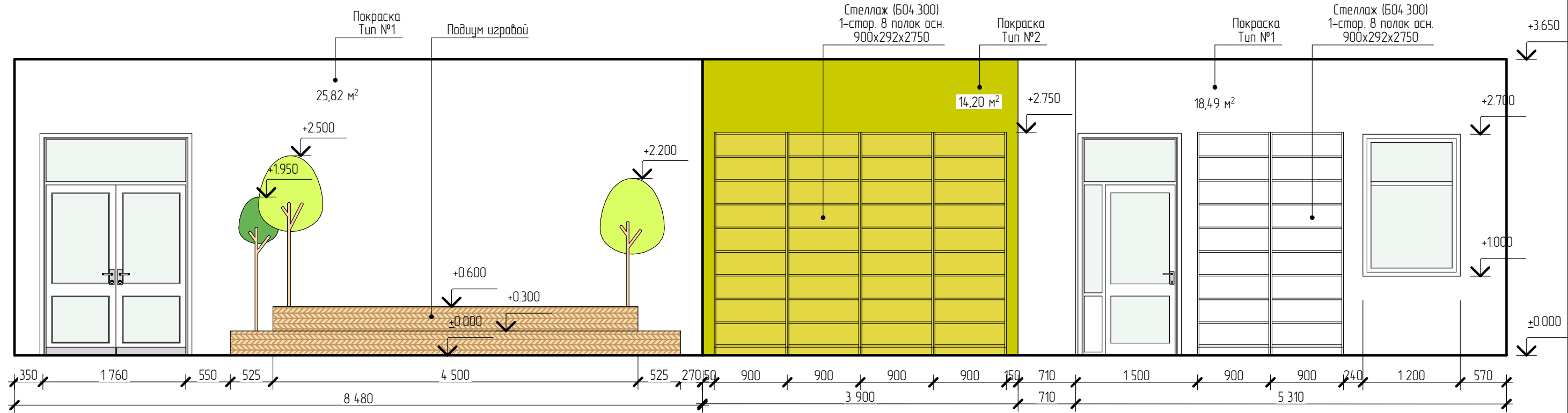
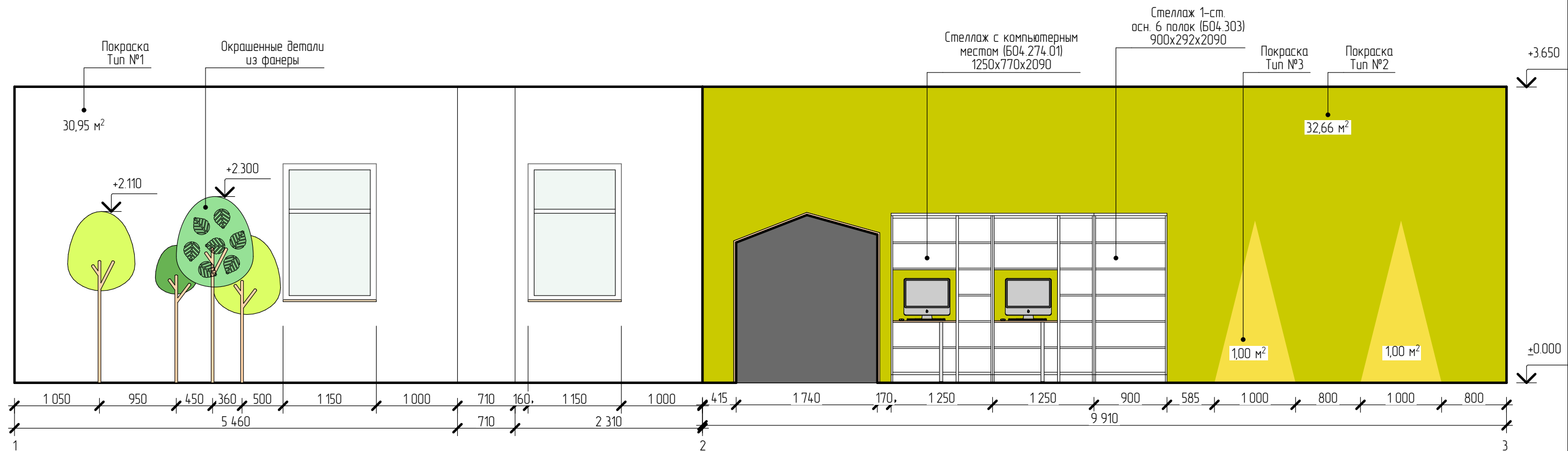

| Тип: | Покрытие:  | Кол-во:  |
|------|--|----------|
| 1    | Покраска Dulux Trade Diamond Matt (90BB 83/020)            | 75,26 м² |
| 2    | Покраска Dulux Ultra Resist Гостиные и Офисы (92YY 46-608) | 46,86 м² |
| 3    | Покраска Dulux Ultra Resist Гостиные и Офисы (60YY 65-669) | 2 м²     |

|              | Фамилия | Подп. | Дата                                    | Разработка интерьера библиотеки, расположенной по адресу: с. Константиновка, ул. Ленина 84, МБУК "Константиновская МЦРБ"  |        |      |        |
|--------------|---------|-------|---|---|--------|------|--------|
| Руководитель |         |       |   | Заказчик: Муниципальное бюджетное учреждение культуры «Константиновская межпоселенческая центральная районная библиотека» | Стадия | Лист | Листов |
| Разработал   |         |       | РП                                      |   | 15     |      |        |
| Проверил     |         |       | Развертка стен с нестандартной отделкой |   |        |      |        |
| Принял       |         |       |   |   |        |      |        |

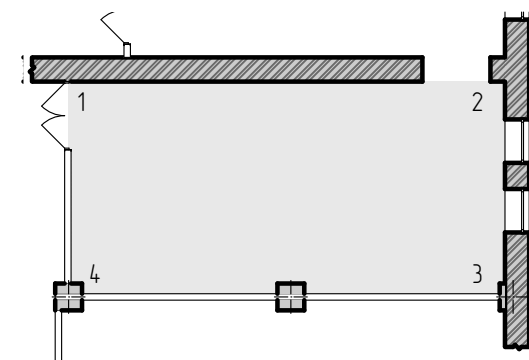
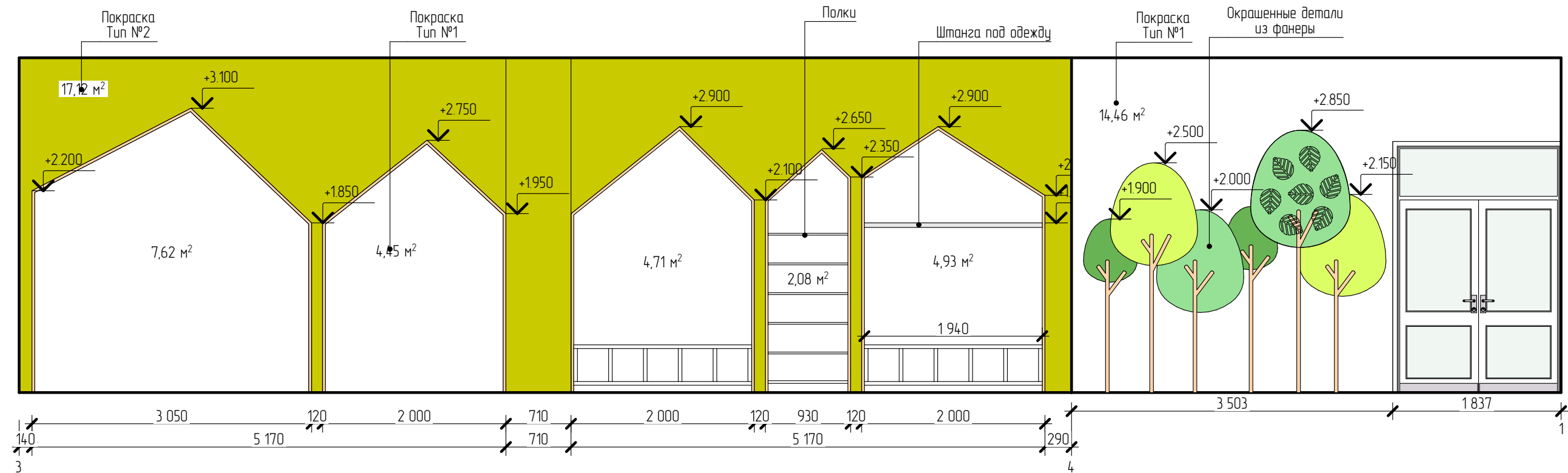
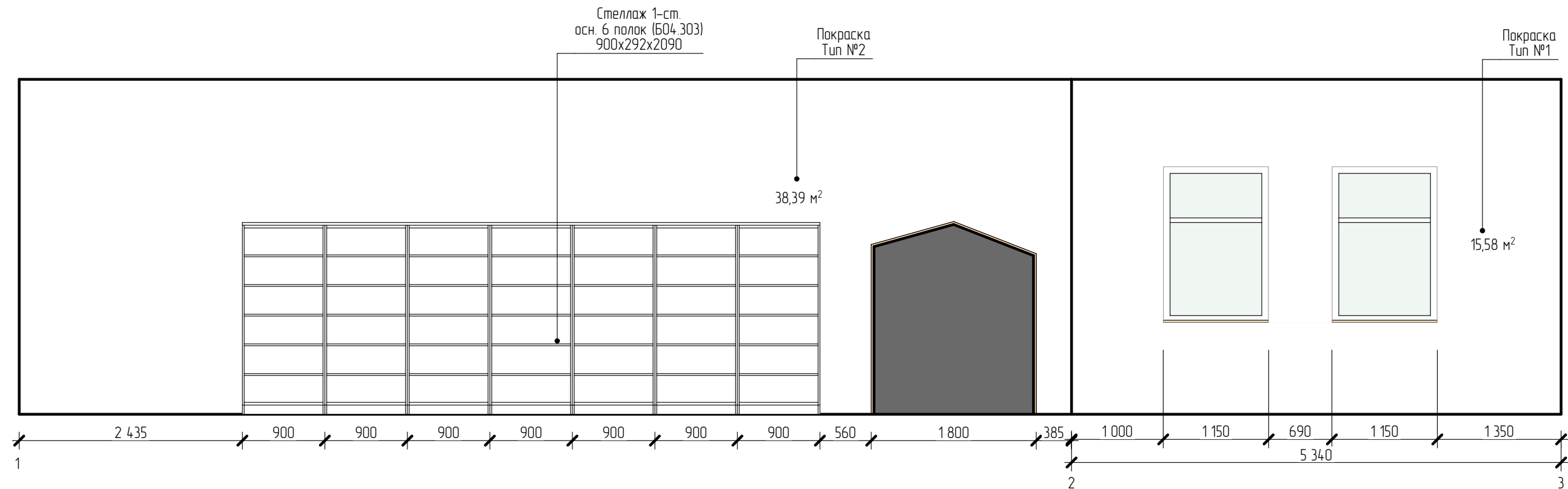

| Тип: | Покрытие:  | Кол-во:  |
|------|--|----------|
| 1    | Покраска Dulux Trade Diamond Matt (90BB 83/020)            | 92,24 м² |
| 2    | Покраска Dulux Ultra Resist Гостиные и Офисы (92YY 46-608) | 17,12 м² |

|              | Фамилия | Подп. | Дата | Разработка интерьера библиотеки, расположенной по адресу: с. Константиновка, ул. Ленина 84, МБУК "Константиновская МЦРБ"  |        |      |        |
|--------------|---------|-------|------|---|--------|------|--------|
| Руководитель |         |       |      | Заказчик: Муниципальное бюджетное учреждение культуры «Константиновская межпоселенческая центральная районная библиотека» | Стадия | Лист | Листов |
| Разработал   |         |       |      |   | РП     | 16   |        |
| Проверил     |         |       |      |   |        |      |        |
| Принял       |         |       |      |   |        |      |        |
|              |         |       |      | Разверта стен с нестандартной отделкой  |        |      |        |

























Ю. Герман  
Д

**2** Л. Толстой  
гусара

**3** А. Тургенев  
сестры

**4** В. Пономаренко  
танкиста  
и собака

Ж. Верн  
недель на  
здушно

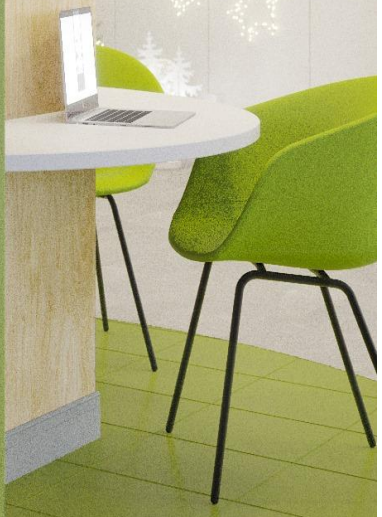



















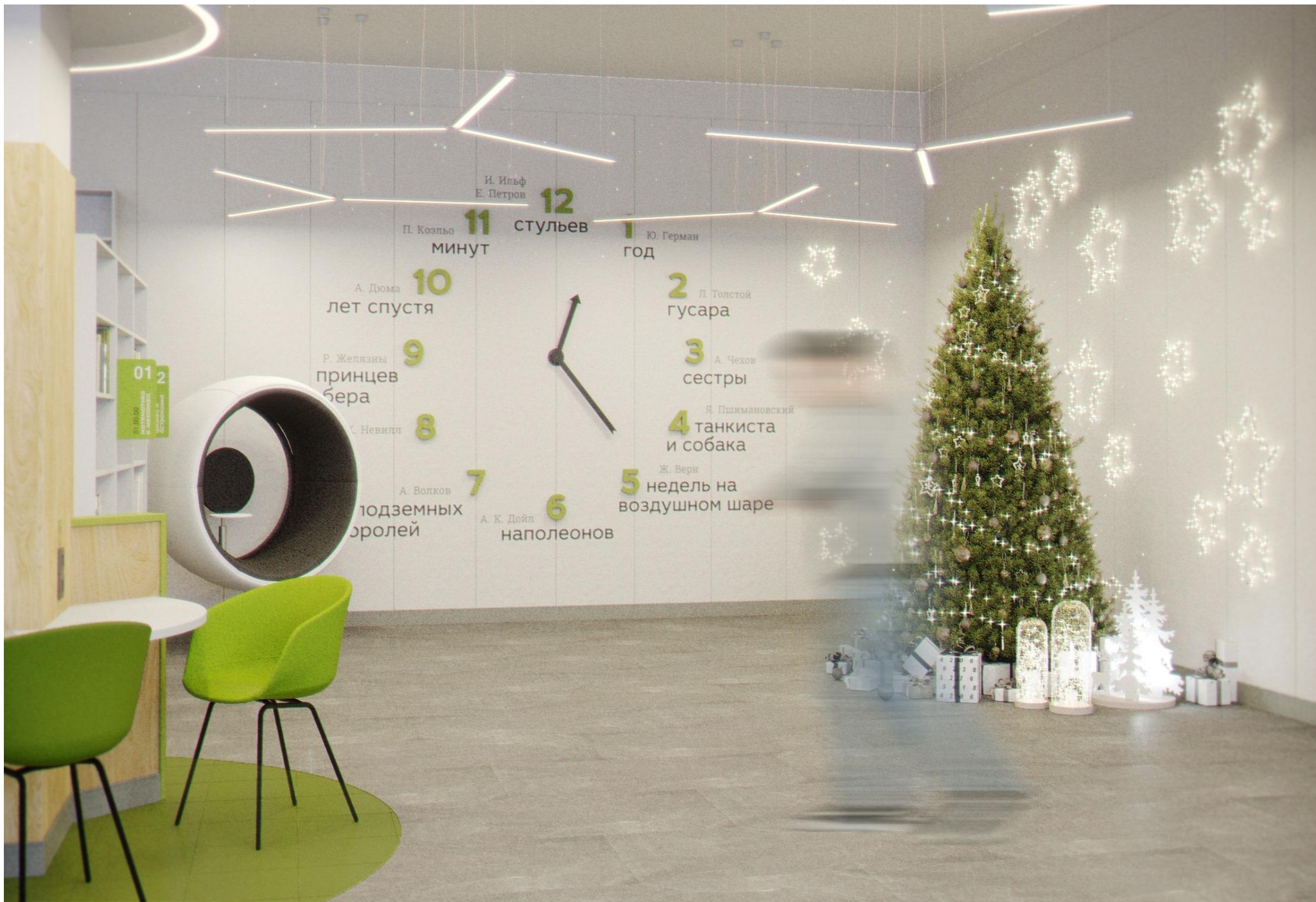





КУЛЬТУРА

НАЦИОНАЛЬНЫЕ  
ПРОЕКТЫ  
РОССИИ













05

05

04

03

WILLIAM SHAKESPEARE

MARY DICK

THE ODYSSEY



